

中国·共信  
CONSO·CN

中国·共信  
CONSO·CN



宣传画册  
PROMOTION PAMPHLET

共信电力科技有限公司

CONSO ELECTRICAL SCIENCE & TECHNOLOGY CO.,LTD.

电话: 0577-62731111 www.conso.cn

本册为一般性宣传册,不作为法律依据。如有任何侵权行为,本公司概不承认。  
本册中任何文字均无法律意义,对于任何产品及服务用途和数量,  
请参看任何相关产品或服务的详细资料。

共信版权所有 © 2010 conso electrical science & technology co.,ltd.all rights reserved

相信中国 共享财富  
Believe China Share Wealth

共信电力科技有限公司  
CONSO ELECTRICAL SCIENCE & TECHNOLOGY CO.,LTD.

中国·共信  
CONSO·CN



CONSO, with full confidence,  
contribute to power transmission  
and distribution industry.

共  
信  
我  
所  
能  
共  
為  
精  
配  
電  
力



1487747932  
 13076340000/13076340001  
 13076340002/13076340003  
 13076340004  
 13076340005/13076340006  
 13076340007

**中国·共信**  
 CONSO·CN

COMPANY  
**公司简介**  
 SDFKESDFCS

中国·共信电力科技有限公司，座落在乐清中心经济开发区内，企业创建于2006年9月，是一家从事35千伏及以下输变电设备研发、制造、销售、服务为一体的高新技术企业。公司座落于风光秀丽的雁荡山麓—乐清市中心工业园区；公司主导产品有：电力变压器、箱式变电站、高低压开关柜、不锈钢配电箱、电缆分支箱、高压变频器等。凭着共信人的精诚创业精神和在广大用户中建立的良好服务信誉，营销网络已遍布全国各地。公司注册资金5050万元，拥有占地面积2.7万平方米的智能化工业园，现有员工570人，管理人员100多名，其中工程技术人员80多名。公司在全国范围内设有20多家销售公司和特约经销处。

公司下属的输配电公司是一家全资控股公司，专业生产35KV及以下高低压输配电设备，公司发展起点高，从产品的研制、开发、设计及生产加工、检验的全过程都采用现代化的生产作业模式，不断加大技改投入和新产品开发的力度，以先进技术作为质量保证的坚强后盾。产品的设计开发及定型产品的生产中全面导入三维CAD/CAM技术，从而加快了产品设计开发的进度。公司技术力量雄厚，检测设备齐全，为进一步提升产品品质和提高生产能力，公司斥巨资引进电力成套壳体加工首选设备—领导钣金生产新技术的全自动钣金柔性生产线、数控冲床、数控剪板机、数控折弯机和国内最先进的自动喷涂生产线，为开发市场提供竞争优势。

企业在注重产品开发、研制的同时，不断加强质量管理，牢牢坚守“质量是企业生命”这份执着的理念，始终坚持“质量第一、用户至上”的宗旨，积极同国际先进的质量管理模式接轨，全面实施ISO9001国际质量体系管理，建立完善的质量保证体系；对外恪守对用户的服务承诺，对内狠抓产品质量，开展质量目标和企业QC小组活动，使员工牢固树立“质量就是企业生命”的观念，努力实现产品质量高标准和零缺陷的要求；公司长期与国内知名电器科技研究所全面技术合作，采用计算机集成制造系统（CIMS），所有产品均通过国内权威部门的型式试验和中国国家强制性产品认证证书，全部产品均由中国平安保险公司质量承保。

公司坚持“以服务求生存，以创新谋发展”的经营理念 and “以人为本”的发展战略，用良好的工作环境和事业发展平台凝聚人才，努力打造“学习和创新型”企业，通过建立一支有共同奋斗目标的核心团队、高效有序的运作流程，力争在三年内将共信科技打造成行业内最具影响力的品牌之一。

共为精配电—  
 信我所触



# 目录 Contents

## 资质类—01-15

营业执照	01
三体系证书	02-04
国网一纸证明	05-06
南方电网入网证明	07-09
内蒙古入网证明	10-13
荣誉证书	14
研发能力	15

## 产品类—16-71

<b>变压器类</b>	<b>16-27</b>
S系列10kV全密封油浸式配电变压器	16-18
S(B)H15全密封油浸式非晶合金配电变压器	19-21
SC(B)系列F级树脂浇注干式配电变压器	22-24
有载调容配电变压器	25-27
<b>箱式变电站</b>	<b>28-41</b>
YB27-12系列预装式变电站(欧式箱变)	28-30
ZGS系列预装式变电站(美式箱变)	31-33
YBF风力变电站	34-36
太阳能电站(光伏电站)	37-38
预装(广告)半埋式变电站	39-40
<b>中压开关设备</b>	<b>42-51</b>
XGN66A-12户内小型固定式开关设备	42-43
HXGN15A-12ZF(R)型箱型固定式金属封闭开关设备	44-45
KYN28A-12(GZS1-12)型户内交流金属铠装中置式开关设备	46-47
KYN61A-40.5型铠装移开式交流金属封闭开关设备	48-49
10kV充气柜CSR6-12型	50-51
<b>低压开关设备</b>	<b>52-67</b>
GCK1型低压抽出式开关柜	52-53
GCS1型低压抽出式开关柜	54-55
MNS1型低压抽出式开关柜	56-57
GGD1型交流低压配电箱	58-59
XL-21型动力配电箱	60-61
电缆π接箱	62-63
JP系列户外综合配电箱	64-65
GGJ低压电容补偿柜	66-67
<b>高压电器元件</b>	<b>68-72</b>
VS1-12户内高压真空断路器	68-69
ZW32-12户外高压真空断路器	70-72



# 营业执照

(副本)

统一社会信用代码 91330382793375477N (2/11)

名称 共信电力科技有限公司  
 类型 有限责任公司(自然人独资)  
 住所 乐清市柳市镇柳青北路  
 法定代表人 黄丽丽  
 注册资本 壹亿零伍拾万元整  
 成立日期 2006年09月11日  
 营业期限 2006年09月11日至长期  
 多证合一 住房公积金缴存登记

经营范围 光伏电力设备、变电站、变压器、不锈钢配电箱、输变电成套设备、输变电控制装置设备、高低压开关、防爆电器、船用电器、电线电缆、电力电子装置设备、不锈钢厨房设备、汽车配件科研、制造、加工、销售、安装、维修；建筑材料销售；电脑网络软件开发；国内广告设计、制作、发布；货物进出口、技术进出口。(依法须经批准的项目，经相关部门批准后方可开展经营活动)



登记机关

2018年04月20日

应当于每年1月1日至6月30日通过浙江省企业信用信息公示系统报送上一年度年度报告



中鉴认证有限责任公司

# 质量管理体系认证证书

NO: 0070418Q50317R3M

兹证明

## 共信电力科技有限公司

注册地址: 浙江省乐清市柳市镇柳青北路  
生产地址: 浙江省乐清市经济开发区纬六路 220 号

统一社会信用代码: 91330382793375477N

质量管理体系符合

### GB/T 19001-2016 / ISO9001:2015 标准

该质量管理体系适合

高、低压成套开关设备(3C证书范围内)、箱式变电站、电力变压器  
户内、户外高压真空断路器的设计、制造和服务

(本证书的有效性依赖于获证组织的质量管理体系符合认证标准的要求, 保持认证的有效性, 获证组织必须定期接受监督审核并经审核合格此证书方继续有效)

颁证日期: 2018年1月25日

本证书有效期自2018年1月25日起至2021年1月24日

获证组织必须定期接受监督审核并经审核合格此证书方继续有效

第一次监督合格标志  
(梅花)

第二次监督合格标志  
(梅花)

第三次监督合格标志  
(梅花)

胡家华

公司代表(签名)



中国认可  
国际互认  
管理体系  
MANAGEMENT SYSTEM  
CNAS C007-M

本证书信息可在国家认证认可监督管理委员会官方网站(www.cnca.gov.cn)上查询  
证书详细及通用性可向认证机构查询, 网址: www.cqcc.org.cn 或致电: 020-63109102  
中国广东省广州市广州大道中227号华景大厦4楼(510600) 中鉴认证有限公司



中鉴认证有限责任公司

# 环境管理体系认证证书

NO: 0070418E50157R3M

兹证明

## 共信电力科技有限公司

注册地址: 浙江省乐清市柳市镇柳青北路  
生产地址: 浙江省乐清市经济开发区纬六路 220 号

统一社会信用代码: 91330382793375477N

建立的环境管理体系符合标准:

### GB/T 24001-2016 / ISO14001:2015

通过认证范围如下:

高、低压成套开关设备(3C证书范围内)、箱式变电站、电力变压器、  
户内、户外高压真空断路器的设计、制造和服务及相关管理活动

(本证书的有效性依赖于获证组织的环境管理体系符合认证标准的要求, 保持认证的有效性, 获证组织必须定期接受监督审核并经审核合格此证书方继续有效)

颁证日期: 2018年1月25日

本证书有效期自2018年1月25日起至2021年1月24日

获证组织必须定期接受监督审核并经审核合格此证书方继续有效

第一次监督合格标志  
(梅花)

第二次监督合格标志  
(梅花)

第三次监督合格标志  
(梅花)

胡家华

公司代表(签名)



中国认可  
国际互认  
管理体系  
MANAGEMENT SYSTEM  
CNAS C007-M

本证书信息可在国家认证认可监督管理委员会官方网站(www.cnca.gov.cn)上查询  
证书详细及通用性可向认证机构查询, 网址: www.cqcc.org.cn 或致电: 020-63109102  
中国广东省广州市广州大道中227号华景大厦4楼(510600) 中鉴认证有限公司



中鉴认证有限责任公司

### 职业健康安全管理体系认证证书

NO: 0070418S10129R3M

兹 证 明

共信电力科技有限公司

注册地址: 浙江省乐清市柳市镇柳青北路  
生产地址: 浙江省乐清市经济开发区纬六路 220 号

统一社会信用代码: 91330382793375477N

建立的职业健康安全管理体系符合  
**职业健康安全管理体系—要求**  
**(GB/T 28001-2011 / OHSAS 18001:2007 标准)**

通过的认证范围如下:

高、低压成套开关设备(3C 证书范围内)、箱式变电站、电力变压器、  
户内、户外高压真空断路器的设计、制造和服务及相关管理活动

(本证书详细认证范围列于附表, 附表范围涉及行政许可前置审批, 强制性认证, 全国通用可追溯, 强制性认证证书范围内产品及服务)

颁证日期: 2018 年 1 月 25 日

本证书有效期自 2018 年 1 月 25 日起至 2021 年 1 月 24 日

获证组织必须定期接受监督审核并经审核合格此证书方继续有效

第一次监督合格标志  
(贴花)

第二次监督合格标志  
(贴花)

第三次监督合格标志  
(贴花)

公司代表(签名)



本证书信息可在国家认证认可监督管理委员会官方网站 ([www.cnca.gov.cn](http://www.cnca.gov.cn)) 上查询  
证书时效及适用性可向认证机构查询, 网址: [www.gccc.org.cn](http://www.gccc.org.cn) 或致电: 020-86390602  
中国广东省广州市广州大道中 227 号华景大厦 4 楼 1510503, 中鉴认证有限责任公司

### 国网一纸证明 (10kV 变压器)



2018063010000030990540

(网省)

### 国家电网公司集中招标活动 供应商资质能力核实结果证明函件 (10kV 变压器)

共信电力科技有限公司:

根据依法依规组建的资质能力核实委员会核实结果, 我们接受你公司递交的、经核实委员会核实的以下事项结果信息数据, 并保留作进一步核实的权利。

表 1 基本信息(商务)

信息事项	基本内容	有效期限	核实机关名称			
企业名称	共信电力科技有限公司	-	-			
企业简称	共信电力	-	-			
成立时间	2006-09-11	-	-			
注册资本(万元)	¥10000	-	-			
注册地址	浙江省乐清市柳市镇	-	-			
厂房所在地	浙江省温州市乐清市	-	-			
法定代表人	高增强	-	-			
企业类型	制造业	-	-			
单位类型	企业法人	-	-			
企业性质	民营企业(独资)	-	-			
企业简介	共信电力科技有限公司是一家从事输变电设备研发、制造、销售、服务为一体的高新技术企业, 公司坐落于风景秀丽的雁荡山麓—乐清市中心工业园区, 注册资本 10000 万元, 占地面积 100 亩, 职工 217 人, 拥有一流的加工和检测设备, 先进的管理模式, 优秀的员工队伍, 公司主要产品有: 电力变压器、箱式变电站、高低压开关柜、干式预装式变电站、电抗器等。	-	-			
经营范围	电力设备、变电站、变压器、干式预装式变电站、箱式变电站、输变电控制装置设备、高低压开关、断路器、熔断器、电线电缆、电力电子设备、不锈钢厨具设备、汽车配件材料、制造、加工、销售、建筑材料销售; 电脑网络软件开发; 国内广告设计、制作、发布; 货物进出口, 技术进出口。(依法须经批准的项目, 经相关部门批准后方可开展经营活动)	-	-			
营业执照号	330382000100005	长期	-			
营业执照年检日期	2018-04-20	-	-			
工商登记号	330382000100005	-	-			
组织机构代码	79337547-1	-	-			
税号	330382793375477	-	-			
统一社会信用代码	91330382793375477N	-	-			
通讯地址	乐清市柳市镇柳青北路	-	-			
邮政编码	325600	-	-			
财务状况	-	2013	2014	2015	2016	2017
财务状况—营收	主营业务收入(万元)	4009	4091	3816	4128	4227
	实现利润(万元)	6.61	6.84	1.64	6.79	6.18
财务状况—负债	总资产(万元)	78	31	8961	8522	221
	实收资本(万元)	1000	1000	1000	1000	1000

国网一纸证明 (配电箱JP柜)



2018113010000030990700

(网省)

## 国家电网有限公司集中招标活动 供应商资质能力核实结果证明函件 (配电箱 (JP 柜))

共信电力科技有限公司:

根据依法依规组建的资质能力核实委员会核实结果,我们接受你公司递交的,经核实委员会核实的以下事项结果信息数据,并保留作进一步核实的权利。

**表1 基本信息 (商务)**

信息事项	基本内容	有效期限	颁发机关/机构	
企业名称	共信电力科技有限公司	-	-	
经营范围	高压电力	-	-	
成立时间	2006-09-11	-	-	
注册资金 (万)	¥10000	-	-	
注册所在地	浙江省乐清市,柳市镇	-	-	
工厂所在地	浙江省温州市乐清市	-	-	
法定代表人	黄建强	-	-	
企业类型	制造业	-	-	
单位类型	企业法人	-	-	
企业资质	资质证书(附件)	-	-	
企业简介	共信电力科技有限公司是一家从事输变电设备研发、制造、销售、服务为一体的高新技术企业。公司坐落于风光秀丽的雁荡山麓—乐清湾中心工业园区,注册资本10000万元,占地80余亩,职工217人;拥有一流的加工和检测设备、高效的管理模式、优秀的项目团队;公司主营产品有:环网柜、箱式变电站、高低压开关、不锈钢配电箱、电缆分支箱	-	-	
经营范围	输变电设备、变电站、变压器、不锈钢配电箱、输变电成套设备、输变电控制装置设备、高压开关、熔断器、船用电源、电线电缆、电力电子设备、不锈钢配电箱、汽车配件和研发、制造、加工、销售、建筑材料销售;电脑网络软件开发;国内广告策划、制作、发布;货物进出口、技术进出口。(依法须经批准的项目,经相关部门批准后方可开展经营活动)	-	-	
营业执照号	330382000029045	长期	-	
营业执照到期日期	2019-04-20	-	-	
工商登记号	330382000029045	-	-	
组织机构代码	792307547-7	-	-	
税号	330382792325477	-	-	
统一社会信用代码	91330382792325477N	-	-	
注册地址	乐清市柳市镇柳市北路	-	-	
邮政编码	325600	-	-	
财务状况	-	2015	2016	2017
财务状况—营收	主营业务收入净额 (万)	38161.649	41266.799	42278.382
	毛利 (万)	264	322	21
财务状况—风控	实收资本 (万)	10000	10000	10000
	资产负债率	21.9%	21.11%	21.72%
财务状况—风控	流动比率	286.7%	186.32%	116.04%

南方电网入网证明 (10kV移开式高压开关柜)



资格预审结果一览表

采购品名: 10KV 移开式高压柜 (非合金断路器)  
评审阶段: 资格预审结果已发布  
资格预审结果: 合格  
评审单位: 中国南方电网有限责任公司

序号	一级指标	二级指标	评审结果	评审说明
1	营业执照	营业执照	合格	
2	质量管理体系	质量管理体系	合格	
3	注册资本	注册资本	合格	
4	产品资质许可	继电保护装置测量	合格	
5		雷电冲击电压试验	合格	
6		绝缘耐受试验: 1) 击穿电压; 2) 介电损耗因数	合格	
7		空载电流和空载损耗测量	合格	
8		短路阻抗和负载损耗测量	合格	
8				

资格预审结果一览表

采购品名: 10KV 移开式高压柜 (非合金断路器)  
评审阶段: 资格预审结果已发布  
资格预审结果: 合格  
评审单位: 中国南方电网有限责任公司

序号	一级指标	二级指标	评审结果	评审说明
30	资格预审生产设备	起重设备	合格	
31		高压试验机构	合格	

评审日期: 2018-11-23 00:00:00

南方电网入网证明（低压开关柜）

投标预审结果一览表				
采购品类: 低压开关柜 评审阶段: 资格预审结果已发布 资格预审结果: 合格 评审单位: 中国南方电网有限责任公司				
序号	一级指标	二级指标	评审结果	评审说明
1	产品资质许可	型式试验	合格	
2		具有国家认可实验室出具的登记物资的产品型式试验报告, 有明确对原要求的测试项目应在失效前重新检测。	合格	
3		保护电路连续性试验	合格	
4		功能单元互换性试验	合格	
5		功能单元机械操作试验	合格	
6		机械、电气操作试验	合格	
7		3C认证	合格	
资格预审结果一览表				
采购品类: 低压开关柜 评审阶段: 资格预审结果已发布 资格预审结果: 合格 评审单位: 中国南方电网有限责任公司				
序号	一级指标	二级指标	评审结果	评审说明
15	资格预审检测设备	耐压试验仪 (用于介电强度试验)	合格	
16		接地电阻测试仪 (用于防护措施和保护电路的电阻连续性检查)	合格	
17		绝缘电阻测试仪 (用于绝缘电阻验证)	合格	
18	营业执照	营业执照	合格	
19	质量管理体系	质量管理体系	合格	
20	注册资本	注册资本	合格	
评审日期: 2018-11-16 00:00:00				

南方电网入网证明（10kV组合式变电站（美式））

资格预审结果一览表				
采购品类: 10kV 组合式变电站 (美式) 评审阶段: 资格预审结果已发布 资格预审结果: 合格 评审单位: 中国南方电网有限责任公司				
序号	一级指标	二级指标	评审结果	评审说明
1	营业执照	营业执照	合格	
2	质量管理体系	质量管理体系	合格	
3	资格预审生产设备	冲压机或类似压装压机	合格	
4		翻板机或干燥烘房	合格	
5		折弯机或卷式矫板机	合格	
6		焊接设备或真空熔焊机	合格	
7	注册资本	注册资本	合格	
8	产品资质许可	电压比测量有取值的折号 稳定	合格	
资格预审结果一览表				
采购品类: 10kV 组合式变电站 (美式) 评审阶段: 资格预审结果已发布 资格预审结果: 合格 评审单位: 中国南方电网有限责任公司				
序号	一级指标	二级指标	评审结果	评审说明
评审日期: 2018-11-16 00:00:00				



南方电网入网证明 (10kV预装式变电站 (欧式、紧凑型))

资格预审结果一览表				
采购品类: 10kV 预装式变电站 (欧式、紧凑型) 评审阶段: 资格预审结果已发布 资格预审结果: 合格 评审单位: 中国南方电网有限责任公司				
序号	一级指标	二级指标	评审结果	评审说明
1	注册资本	注册资本	合格	
2	营业执照	营业执照	合格	
3	质量管理体系	质量管理体系	合格	
4	产品资质许可	绝缘试验	合格	
5		温升试验	合格	
6		主回路的机械试验	合格	
7		辅助和控制回路的绝缘试验	合格	
8		设计和外观检查	合格	

资格预审结果一览表				
采购品类: 10kV 预装式变电站 (欧式、紧凑型) 评审阶段: 资格预审结果已发布 资格预审结果: 合格 评审单位: 中国南方电网有限责任公司				
序号	一级指标	二级指标	评审结果	评审说明
评审日期: 2018-11-14 00:00:00				

内蒙古入网证书 (10kV变压器)



招标编号: 0730-186012NM0002

### 内蒙古电力(集团)有限责任公司 2018 年年度设备材料采购(二)资格预审合格通知书

共信电力科技有限公司:

内蒙古电力(集团)有限责任公司 2018 年年度设备材料采购(二)资格预审工作已经结束,资格审查委员会依据本次资格预审公告和资格预审文件中载明的条件及要求,对你方提交的资格预审申请文件进行了审查,你方资格预审合格。

合格标段为 33 标段

设备名称: 10kV 变压器 (S13 型立体卷铁芯变压器)

现通知你方可参加内蒙古电力(集团)有限责任公司 2018 年年度设备材料采购投标。

你可以凭本通知书获取招标文件及相关资料。

招标人(加盖公章):



招标代理机构(加盖公章):

地址: 呼和浩特市玉泉区锡林郭勒南路金宇国际写字楼 10 楼 1006 室

联系电话: 0471-3977704

传 真: 0471-5255380

2018 年 02 月

内蒙古入网证书（柱上变压器台成套）



招标编号: 0730-186012NM0002

**内蒙古电力(集团)有限责任公司**  
**2018年年度设备材料采购(二)资格预审合格通知书**

共信电力科技有限公司:

内蒙古电力(集团)有限责任公司2018年年度设备材料采购(二)资格预审工作已经结束,资格审查委员会依据本次资格预审公告和资格预审文件中载明的条件及要求,对你方提交的资格预审申请文件进行了审查,你方资格预审合格。

合格标段为 137 标段  
设备名称: 10kV 柱上变压器台成套

现通知你方可参加内蒙古电力(集团)有限责任公司2018年年度设备材料采购投标。

你方可以凭本通知书获取招标文件及相关资料。

招标人(加盖公章):  招标代理机构(加盖公章):  
地 址: 呼和浩特市赛罕区锡林郭勒南路金宇国际写字楼 10 楼 1006 室  
联系电话: 0471-3977704  
传 真: 0471-5255380

2018 年 02 月

内蒙古入网证书（低压综合配电箱）



招标编号: 0730-186012NM0002

**内蒙古电力(集团)有限责任公司**  
**2018年年度设备材料采购(二)资格预审合格通知书**

共信电力科技有限公司:

内蒙古电力(集团)有限责任公司2018年年度设备材料采购(二)资格预审工作已经结束,资格审查委员会依据本次资格预审公告和资格预审文件中载明的条件及要求,对你方提交的资格预审申请文件进行了审查,你方资格预审合格。

合格标段为 44 标段  
设备名称: 低压综合配电箱

现通知你方可参加内蒙古电力(集团)有限责任公司2018年年度设备材料采购投标。

你方可以凭本通知书获取招标文件及相关资料。

招标人(加盖公章):  招标代理机构(加盖公章):  
地 址: 呼和浩特市玉泉区锡林郭勒南路金宇国际写字楼 10 楼 1006 室  
联系电话: 0471-3977704  
传 真: 0471-5255380

2018 年 02 月

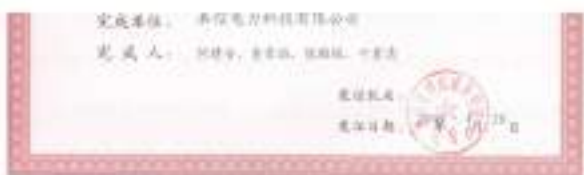

## S系列10kV全密封油浸式配电变压器



### 一、概述

全密封变压器采用全充油的密封型。波纹油箱壳体以自身弹性适应油的膨胀是永久性密封的油箱，已被广泛地应用在各配电设备中。

### 二、产品型号说明

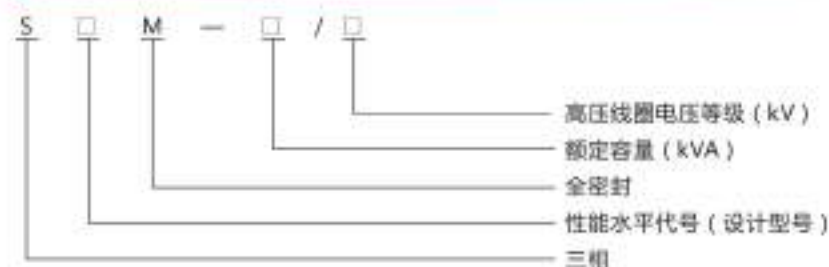

### 三、正常使用条件

海拔不超过	1000m	户内或户外
最高环境温度	+40℃	最高日平均温度+30℃
最高年平均温度	+20℃	最低气温-25℃

根据用户要求可提供在特殊使用条件下运行的变压器。

### 四、执行标准

- a. GB1094.1-1996, GB1094.3, 5-1985电力变压器
- b. GB/T6451-1999三相油浸式电力变压器技术参数和要求

### 五、性能特点

- A. 铁心采用进口高导电冷轧取向硅钢片厚度 $\leq 0.3\text{mm}$ , 45°全斜阶梯形叠积, 铁心表面涂有防锈漆以防潮、防锈。
- B. 低压绕组除小容量采用铜导线以外, 一般都采用铜箔绕制的圆筒式结构; 高压绕组采用多层圆筒式结构, 使之绕组的安匝分布平衡, 漏磁小, 机械强度高, 抗短路能力强。
- C. 铁心和绕组各自采用了紧固措施, 器身高, 低压引线等紧固部分都带自锁防松螺母, 采用了不吊心结构, 能承受运输的颠簸。
- D. 线圈和铁心采用真空干燥, 变压器油采用真空滤油和注油的工艺, 使变压器内部的潮气降至最低。
- E. 油箱采用波纹片, 它具有呼吸功能来补偿因温度变化而引起油的体积变化, 所以该产品没有储油柜, 显然降低了变压器的高度。
- F. 由于波纹片取代了储油柜, 使变压器油与外界隔离, 这样就有效地防止了氧气、水份的进入而导致绝缘性能的下降。
- G. 根据以上六点性能, 保证了变压器在正常运行内不需要换油, 大大降低了变压器的维护成本, 同时延长了变压器的使用寿命。
- H. 保护装置: 压力释放阀……当变压器因故障引起内部压力达35kpa时, 压力释放阀动作, 释放压力或报警, 当压力减少到正常值时, 恢复原状, 保证了变压器继续运行。
- 测温装置……800kVA及以上变压器装有信号温度计和瓦斯继电器, 选定的温度跳闸或报警, 轻、重瓦斯报警。
- I. S9 空载损耗比GB/T6451组I平均下降10%  
负载损耗比GB/T6451平均下降10%
- S11 空载损耗比GB/T6451组I平均下降30%  
负载损耗比GB/T6451平均下降15%

### 六、订货须知

变压器型号:	额定容量	kVA
电 压: 高压	kv/低压	kV
分接范围: $\pm 2 \times 2.5\%$ <input type="checkbox"/>	$\pm 5\%$ <input type="checkbox"/>	其它 <input type="checkbox"/>
相 数: 三相 <input type="checkbox"/>	单相 <input type="checkbox"/>	
频 率: 50HZ <input type="checkbox"/>	60HZ <input type="checkbox"/>	
联结组别: YynD <input type="checkbox"/>	Dyn11 <input type="checkbox"/>	其它 <input type="checkbox"/>
阻抗电压: 标准 <input type="checkbox"/>	其它 <input type="checkbox"/>	



实验室名称: 国家电器产品质量监督检验中心  
Lab Name: China National Center for Quality Supervision and Test of Electrical Apparatus Products

No. 17M1325-S

### 检验(试验)报告 Test Report

委托单位: 共信电力科技有限公司  
Client:

产品名称: 电力变压器  
Name of Product:

产品型号: S13-M-630/10  
Product Type:

检验类别: 委托试验  
Test Category:

本实验室对出具的检验(试验)结果负责, 未经实验室书面同意, 不得部分地复制本报告。

The laboratory is responsible for the inspection (Test) results. The report shall not be reproduced except in full, written approval of the laboratory.

### S(B)H15全密封油浸式非晶合金 配电变压器



#### 一、概述

全密封油浸式非晶合金变压器是一种用非晶合金铁心为导磁材料的全密封油浸式配电变压器。它是环保节能的理想电气产品, 符合国家经委、计委颁布的《中国节能技术大纲》精神, 近二十年已经在国内、外电网上普遍运行。

#### 二、产品型号说明

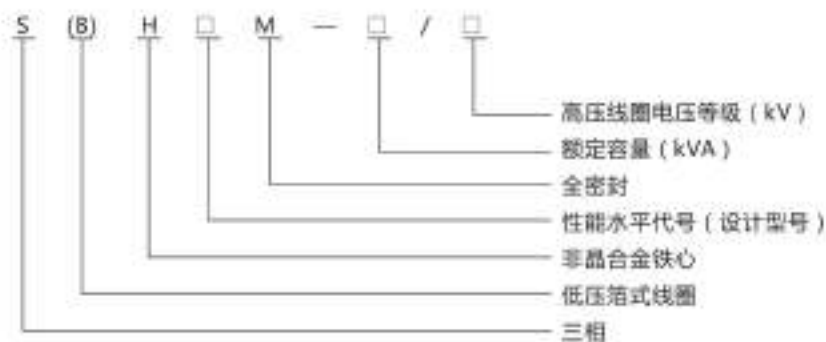

#### 三、正常使用条件

海拔不超过	1000m
最高环境温度	+40℃
最高年平均温度	+20℃

根据用户要求可提供在特殊使用条件下运行的变压器。

#### 四、执行标准

- a. GB1094.1-1996, GB1094.3, .5-2003电力变压器  
b. JB/T10318-2002油浸式非晶合金铁心配电变压器技术参数和要求





#### 五、性能特点

- A. 铁芯的导磁材料采用非晶合金。非晶合金是以铁、硼等元素为原料，用急速冷却等特殊工艺，铸成带状薄片，使该物质的原子排列呈现无序化的合金。由于非晶合金具有软磁特性，磁滞回线的面积很狭窄，即它只需要很小的磁化功率，所以用非晶合金材料做成的变压器，其空载损耗也就很小。
- B. 变压器铁心采用非晶合金带材一般卷制成三相五柱式结构，使变压器的高度比三相三柱的低。铁心截面为矩形，其下脚可以打开便于绕组的套装。
- C. 低压绕组除小容量采用铜导线以外，一般采用铝箔绕制的圆筒式结构；高压绕组采用多层圆筒式结构，使之绕组的匝数分布平衡，漏磁小。高、低压线圈一起绕制采用导线张力装置，整形与压装等工艺，增强了强度和抗短路的能力。
- D. 器身装配、油箱结构、保护装置等方面类同全密封油浸配电变压器，同样是采用了不吊心结构，采用真空干燥、真空滤油和注油的工艺，采用波纹油箱，没有储油柜等结构。
- E. 该变压器的负载损耗与S9系列的负载损耗相同，然而空载损耗S(B)H15系列比S9系列下降75%左右；S(B)H16系列比S9系列下降80%左右。
- F. 在正常运行下不需要换油，大大降低了变压器维护成本和延长了使用寿命。
- G. 通过年电能损耗，年电能损耗成本，年节电费的计算，一般在四年内可以收回它相对于硅钢片铁心变压器所增加的投资成本。

#### 六、订货须知

同全密封油浸式配电变压器



2012002878Z      CNAS L1020      (2012)国认监字第397号

实验室名称: 国家电器产品质量监督检验中心  
Lab Name: China National Center for Quality Supervision and Test of Electrical Apparatus Products

No. 13U0106-S

## 检验 (试验) 报告 Test Report

委托单位: 共信电力科技有限公司  
Client:

产品名称: 非晶合金配电变压器  
Name of Product:

产品型号: SBH15-M-1000/10  
Product Type:

检验类别: 委托试验  
Test Category:

本实验室对出具的检验 (试验) 结果负责, 未经实验室书面同意, 不得部分地复制本报告。

The laboratory is responsible for the inspection (Test) results. The report shall not be reproduced except in full, written approval of the laboratory.

116

## SC(B)系列F级树脂浇注干式配电变压器



### 一、概述

用薄层环氧树脂浇注来封装高、低压绕组的干式变压器，具有阻燃、自熄、防潮、散热性好等优点，可以深入负荷中心，例：高层建筑、机场、码头、电厂、住宅小区或成套变电站等各种场所。

### 二、产品型号说明

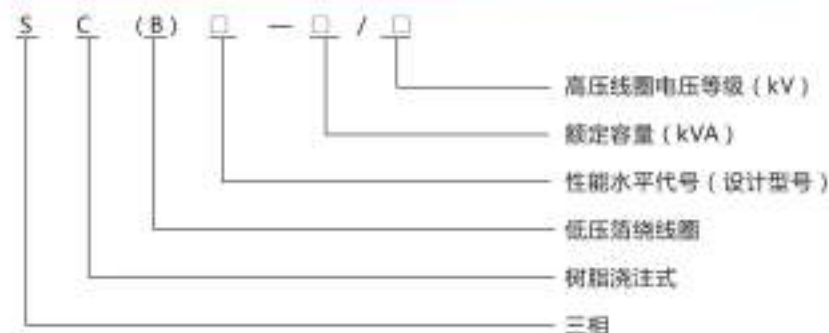

### 三、正常使用条件

海拔不超过	1000m	户内或户外
最高环境温度	+40°C	最高日平均温度+30°C
最高年平均温度	+20°C	最低气温-5°C

根据用户要求可提供在特殊使用条件下运行的变压器。

### 四、执行标准

- a. GB1094.11-2007 干式电力变压器
- b. GB/T10228-2008 干式电力变压器技术参数和要求

### 五、性能特点

- A. 铁心采用进口高导电冷轧取向硅钢片厚度 $\leq 0.3\text{mm}$ ，45°全斜阶梯形迭积，用防护树脂复盖铁心表面，以防潮、防锈。
- B. 低压绕组除小容量采用铜导线以外，一般都采用铜箔绕制的圆筒式结构；高压绕组采用分段多层圆筒式结构，使之绕组的安匝分布平衡，漏磁小，机械强度高、抗短路能力强。
- C. 可配置低噪音的风冷装置，通过温控器对风扇的启动和关闭可以自动控制，由此可以使变压器增容40%运行。
- D. 通过埋入低压绕组的感温元件和传感系统，根据设定值来启动、关闭风机或报警、跳闸起到保护变压器的作用。
- E. 变压器配置IP20使直径 $> 12\text{mm}$ 的异物不会进入罩壳内，配置IP23，它同时还以防止与垂直成 $\leq 60^\circ$ 的水淋入。保护罩能有效地防止小动物进入罩内而引起的短路停电等事故，也保障人身安全。
- F. SC(B)13 空载损耗同GB/T 10228-2008标准值  
负载损耗同GB/T10228-2008标准值
- SC(B)10 空载损耗比GB/T10228-2008标准值下降10%  
负载损耗比GB/T10228-2008标准值下降5%

### 六、订货须知

变压器型号：	额定容量	kVA
电 压：高压	kv/低压	kV
分接范围： $\pm 2 \times 2.5\%$ <input type="checkbox"/>	$\pm 5\%$ <input type="checkbox"/>	其它 <input type="checkbox"/>
相 数：三相 <input type="checkbox"/>	单相 <input type="checkbox"/>	
频 率：50HZ <input type="checkbox"/>	60HZ <input type="checkbox"/>	
联结组别：YynO <input type="checkbox"/>	Dyn11 <input type="checkbox"/>	其它 <input type="checkbox"/>
阻抗电压：4% <input type="checkbox"/>	6% <input type="checkbox"/>	其它 <input type="checkbox"/>
冷却方式：自冷AN <input type="checkbox"/>	风冷AF <input type="checkbox"/>	
外壳防护等级：IP00 <input type="checkbox"/>	Ip20 <input type="checkbox"/>	Ip23 <input type="checkbox"/> 其它 <input type="checkbox"/>
进出线方式：下进上出 <input type="checkbox"/>	上进上出 <input type="checkbox"/>	下进侧出 <input type="checkbox"/> 其它 <input type="checkbox"/>

注：客户无要求时，外壳颜色为浅驼灰色，否则请注上色标号







20150028382

中国认可  
国际互认  
检测  
TESTING  
CNAS L1177

(2015)国认监认字(337)号

## 试验合格证书

NO: GJJNT-K180233  
(试验报告编号: AK130233-2018)

生产单位: 共信电力科技有限公司

样品名称: 干式变压器

样品型号: SCB13-2000/10

样品序号: 18021022

试验项目: 在 90%和 110%额定电压下的空载损耗和空载电流测量+声级测定+温升试验+雷电冲击试验+电压比测量和联结组标号检定+绕组电阻测量+短路阻抗和负载损耗测量+空载损耗和空载电流测量+绕组对地及绕组间直流绝缘电阻测量+绝缘例行试验+局部放电测量+短路承受能力试验

试验依据: GB/T1094.1-2013、GB/T1094.3-2003、GB/T1094.5-2008、GB/T1094.10-2003、GB/T1094.11-2007、JB/T 10088-2016、GB/T10228-2015、《干式电力变压器技术服务合同书》

试验结论: 该样品按以上标准和合同书,所检项目合格。

发证日期: 2018年3月29日

批准: 



国家节能产品质量监督检验中心  
National Supervision and Inspection Centre for Energy-saving Product Quality

证书查询网址: [www.gjjnt.net](http://www.gjjnt.net)

## 有载调容配电变压器



### 一、概述

建设改造要求,研制开发的一种智能化、节能型新型设备。它可根据用户实际运行电压高低、负荷大小、电能质量优劣等实际情况,利用组合式调容调压开关改变变压器线圈各抽头的接法和负荷开关状态,使变压器在不同分接头、额定容量间自动切换,实现自动的调容调压、远程负控、三相不平衡调节等功能,还可利用分级精细自动控制进行无功补偿,从而降低空载损耗,实现变压器的节能运行,达到节能目的。

该产品适用于交流50Hz、额定电压10/0.4kV、容量630kVA及以下的配电区域,主要应用于季节性或昼夜负荷变化幅度较大的城市居民区、商业区、工业区和农村电网。具备智能化操控、结构合理、实用性强、节能效果显著等特点,对于保障配电系统安全运行,提高电网供电质量具有深远的意义。

### 二、产品型号说明

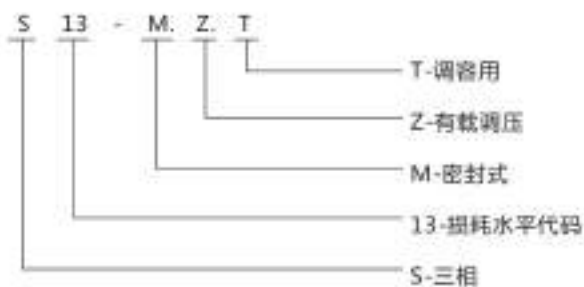



### 三、产品执行标准

GB1094 《电力变压器》  
 JB/T10088 《6KV-500KV级电力变压器声级》  
 GB/T6451 《油浸式电力变压器技术参数和要求》  
 GB2536 《电工流体 变压器和开关用的未使用过的矿物绝缘油》  
 DL/T59 《电力设备预防性试验规程》  
 DL/T572 《电力变压器运行规程》  
 DL/T573 《电力变压器检修导则》

### 四、使用的环境条件

环境温度：  
 最高温度：+45℃；  
 最低温度：-25℃；  
 日平均温度不超过+35℃；  
 环境湿度：  
 日平均相对湿度不大于95%；  
 月平均对湿度不大于90%；  
 最大风速不超过35m/s；  
 海拔高度≤2000m；  
 污秽程度不大于Ⅲ级；  
 户外安装，但不适用于火灾、爆炸、化学腐蚀及剧烈震动场所。

### 五、功能特点

变压器油箱配置有载调压开关，具有自动调压功能。变压器存在阻抗，在功率传输中，将产生电压降，并随着用户侧负荷的变化而变化。系统电压的波动加上用户或线路负荷的不稳定将引起电压较大的变动。在实现无功功率就地平衡的前提下，当电压变动超过定值时，调压变压器分接开关可以自动调节电压高低，使变压器低压侧电压输出稳定在合格范围内，从而提升了供电电压质量，延长了设备寿命，解决了配电网负荷峰谷时段电压合格率低的问题。

变压器油箱配置调容开关，具有自动调容功能。变压器三相高压绕组在大容量时接成三角形(D)，小容量时接成星形(Y)。每相低压绕组由三段线匝组成：I段为少数线匝；II段、III段为多数线匝，采用并绕方式绕制。变压器大容量运行时II段、III段并联后与I段串联，小容量运行时I、II、III段全部串联，如图所示。



## YB27-12系列预装式变电站(欧式箱变)



### 一、功能与特点

1. 变电站的工厂化生产, 缩短施工周期, 降低造价。
2. 最大限度深入负荷中心, 提高供电质量, 降低线损。
3. 高压室、低压室、变压器室三位一体, 占地少。
4. 外观款式多样, 造型优美, 可与周围环境协调一致。
5. 全新内部结构, 实现了节约材料与改善性能的有机统一, 且操作舒畅, 维护万便。
6. 采用冗余设计, 低压部分留有二次备用间隔, 方便供电部门增装电力监控设备(如: 远程抄表装置、负荷控制装置、配变综测仪等)。
7. 全拼装设计外壳, 配以全新的壳体, 涂装工艺, 可保五年不褪色, 十年不受腐。
8. 方案选型灵活多样, 可满足用户多种需求。

### 二、型号及其含义



### 三、正常使用条件

1. 海拔高度: 不超过1000米;
2. 环境温度: +40°C-30°C;
3. 相对湿度: 日平均不超过95%, 月平均不超过90%;
4. 地震烈度: 水平方向不超过3m/S<sup>2</sup>, 垂直方向不超过1.5m/S<sup>2</sup>;
5. 安装环境: 户外, 安装在无火灾、爆炸危险、无严重污秽、腐蚀性气体及粉尘、无剧烈冲击的场所;

注: 超过以上条件时, 可与我公司协商。

### 四、执行标准

GB/T17467-1998-《高压/低压预装式变电站》  
DL/T537-93《箱式变电站订货技术条件》

### 五、用途

广泛用于城镇电网改造、住宅小区、宾馆酒店、高层建筑、工矿企业、商场、机场、车站、油田、码头、高速公路及临时用电的场所。

### 六、技术参数

项目	单位	参数	
额定电压	KV	12	
额定电流	A	400/630	
额定频率	Hz	50	
工频耐压	一次回路	kV	42
	辅助回路	kV	48
雷电冲击耐受电压	相间及对地	kV	75
	隔离断口	kV	85
额定短时耐受电流	kA	20	
额定峰值耐受电流	kA	50	



高压室



低压室



变压器室

项目	单位	参数					
额定电压	KV	0.4					
额定电流	A	100-2000					
额定频率	Hz	50					
工频耐压	一次回路	kV					
	辅助回路	kV					
额定短时耐受电流	kA	200kVA以下	200-315kVA	400-800kVA	800-1250kVA		
		无要求	30	50	86		
		额定峰值耐受电流	kA	无要求	63	105	175
		电容补偿容量	kvar	按变压器容量的20%-30%			

项目	单位	参数
额定电压	KV	12/0.4(高压/低压)
额定容量	KVA	50-1600
工频耐压	KV	35
雷电冲击耐受电压	kV	75
噪音水平	db	油浸式: 55 干式: 65

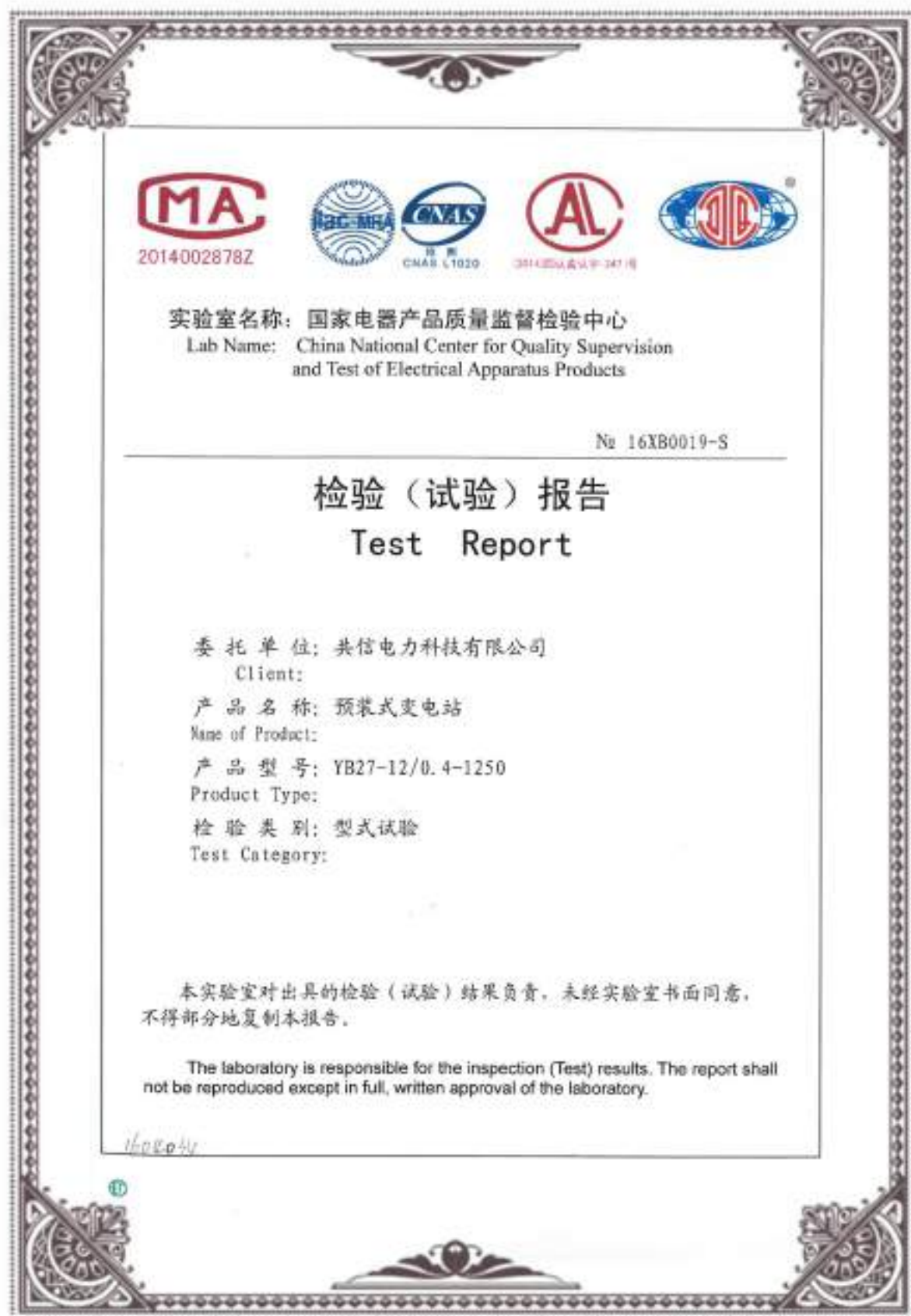

### ZGS系列预装式变电站(美式箱变)



#### 一、概述

ZGS系列12KV, 50HZ预装式变电站(简称变电站), 用于10KV环网供电, 双电源供电或终端供电系统中, 作为变电、配电计量、补偿、控制和保护装置。

变电站内除装有变压器外, 高压侧还装有四工位(或二工位)负荷开关, 后备保护熔断器及插入式熔断器; 低压侧按用户要求可装配控制电器、配电电器、补偿装置及计量表等。以变压器油作为绝缘和灭弧介质。

本产品吸收国外最新先进技术, 结合国内情况研制开发的。整合产品具有体积小, 安装简便、低噪音、低损耗、全保护、维修简便、性能价格比高等特点, 适用于新建小区、绿化带、公园、车站、码头、宾馆、工地、机场等。

#### 二、功能及特点

变电站由上下油箱和开关柜部分组成。高压开关柜油箱与变压器油路的分离保证了带负荷操作时开关产生的电弧不致影响变压器中油的质量, 而变压器产生的热量也不致明显影响高压负荷开关的温升。损耗小、过载能力强; 可用于环网供电、双电源供电或终端供电系统中, 供电方式转换方便, 运行可靠。

箱体采用蜂窝式双夹层复合板, 隔热又有散热的功能, 该技术属本公司最新开发的专利。

高压侧油浸式负荷开关或SF6负荷开关, 可自动升级。为实现配网自动化打下基础。

#### 三、执行标准

本产品符合下列标准:

JL/T537-93《6-35KV箱式变电站订货技术条件》

GB/T17467-1998《高压/低压预装式变电站》

#### 四、型号及其含义



#### 五、正常使用条件

1. 海拔高度：不超过1000米；
  2. 环境温度：+40℃ - 35℃；
  3. 相对湿度：日平均不超过95%，月平均不超过90%；
  4. 地震烈度：水平方向不超过3m/S<sup>2</sup>，垂直方向不超过1.5m/S<sup>2</sup>；
  5. 安装环境：户外，安装在无火灾、爆炸危险无严重污秽、腐蚀性气体及粉尘、无剧烈冲击的场所；
- 注：超过以上条件时，可与我公司协商。

#### 六、技术参数

序号	项目	单位	技术参数
1	额定电压	KV	10/0.4(高压/低压)
2	最高工作电压	KV	12 (高压侧)
3	额定频率	HZ	50
4	额定容量	KVA	100-1600
5	1分钟工频耐压	KV	35
6	雷电冲击耐受电压	KV	75
7	冷却方式		油浸自冷
8	高压后备熔断器开断电流	KA	50
9	插入式熔断器开断电流	KA	2.5
10	环境温度	℃	-35±40
11	线圈允许温升	℃	65
12	无载调压		±5%或±2×2.5%
13	噪音等级	db	50
14	防护等级		Ip43



2014002878Z



实验室名称：国家电器产品质量监督检验中心  
Lab Name: China National Center for Quality Supervision  
and Test of Electrical Apparatus Products

No 16XB0017-S

### 检验（试验）报告 Test Report

委托单位：共信电力科技有限公司  
Client:

产品名称：组合式变压器  
Name of Product:

产品型号：ZGS13-H-630/10  
Product Type:

检验类别：委托试验  
Test Category:

本实验室对出具的检验（试验）结果负责，未经实验室书面同意，不得部分地复制本报告。

The laboratory is responsible for the inspection (Test) results. The report shall not be reproduced except in full, written approval of the laboratory.

## YBF风力变电站



YBF风力变电站(美式)

### 一、概述

YBF-40.5/0.69系列风力变电站是将风电机组发出的0.6-0.69kV电压升高到35kV或10kV后，并网输出的专用变电设备，是我公司根据国内风力发电市场要求而量身定做的专供风力发电用的新产品。它的出现适应了全国大范围建立风力发电场的趋势，是集可靠性、安全性、实用性、经济性于一体的理想的风力发电系统的配套产品。

### 二、产品型号及含义

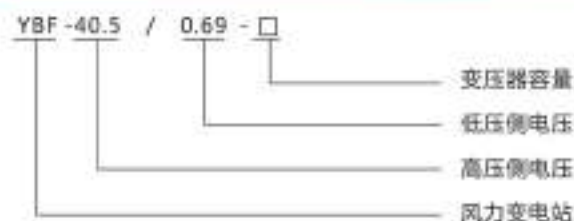

### 三、正常使用条件

1. 环境温度最高：+40℃ 最低：-40℃；
2. 海拔高度≤2000m；
3. 湿度日平均≤100%，平均≤90%；
4. 地震裂度8度(中国12级度标准)；
5. 户外风速不大于50m/s，风压100kgf/m<sup>2</sup>；
6. 耐污等级：III级污秽地区；
7. 安装场所：户外，安装在无火灾、爆炸危险、无导电尘埃、化学腐蚀性气体的场所；
8. 覆冰厚度10mm。

### 四、产品特点

1. 本产品的变压器采用优质硅钢片材料，经电磁优化设计后，其空载损耗和负载损耗均比同类产品低，最大限度地保证了风能的充分利用；
2. 安全：高压部分采用负荷开关+熔断器组合电器，可以快速可靠地保护变压器，低压部分可采用断路器或刀熔开关作为主开关，配置小容量变压器提供箱变和风电场的0.4KV照明及检修用电；
3. 耐高温、过负荷运行能力强；
4. 寿命长：使用寿命超过20年；
5. 免维护：寿命期内无须滤油、换油，变压器的密封件与变压器同寿命；
6. 防护等级高：风力变的箱体采用双层门密封结构，所有门的闭合处都采用密封胶条密封，通风口设有防尘装置，能有效防止沙尘、雨雪对风力变的侵袭，防护等级达到IP54。



YBF风力变电站(欧式)



## 太阳能电站 (光伏电站)

### 一、概述

人类进入21世纪,能源供应的日益短缺使得可再生能源的开发和利用成为各国能源战略的重点,如太阳能、风能、生物能源等,其中太阳能发电(光伏技术)以技术成熟、可靠性高、长寿命、无污染、易于大规模利用等优点受到人们的青睐。

太阳能光伏电站的核心部件为太阳能电池。太阳能电池是一种直接将太阳能转换成电能的半导体器件,大量的太阳能电池(主要是硅太阳能电池)组合在一起,再配以外围设备,如蓄电池、电源控制器、DC/AC逆变器、输配电、低压送电网、交直流负载等部件即可组成太阳能电站,光伏电站的组成及原理图如下:

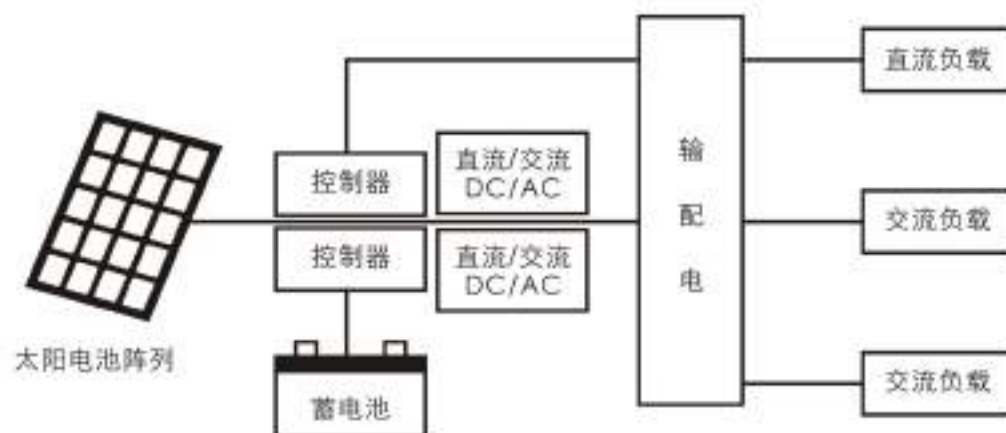

### 二、主要应用领域

1. 为偏远地区缺电、无电的居民提供生产生活用电;





### 预装(广告)半埋式变电站



#### 一、概述

由地下式变压器, 预制地坑以及户外式高/低压配电柜共同组成, 在工厂内预先装配完成的配电成套设备, 电气性能与箱式变电站相当。

#### 二、产品型号及含义



预装地式箱变的产品型号字母排列顺序涵义, 按表1的规定:

序号	分类	涵义	代表字母
1	相数	*单*相	D
		*三*相	S
2	绝缘体	一般变压器油	-
		难*燃*油	R
3	线圈导线材质	铜线	-
		铜*箔*	B
		*铝*箔*	LB
4	铁心材质	电工钢片	-
		非晶*合*金	H

### 三、正常使用条件

1. 海拔高度：常规产品不超过1000m，特殊产品 $\geq 1000m, \leq 3000m$ 。
2. 环境温度：最高日平均气温： $+40^{\circ}C$ ；最低气温： $-45^{\circ}C$   
最高月平均温度： $+35^{\circ}C$ ；最高年平均温度： $+25^{\circ}C$
3. 地震引发的地面加速：水平方向低于 $3m/s$ ；垂直方向低于 $1.5m/s$ ；
4. 电源电压的波形：近似于正弦波；
5. 三相电源对称性：对于三相地下式变压器，其三相电源电压应大致对称。

### 四、产品特点

1. 占地少  
一般配电房占地少约 $1000-200m^2$ ，箱式变占地 $10-20m^2$ ，采用预装式箱变只需要不到 $6m^2$ ，并且不占用地面上的空间，可以安装到建筑林立商业区。
2. 漂亮的箱式变电站  
由于在配电柜增加了灯箱的功能，配电站和周边环境更协调。
3. 节能的变电站  
预装地下式箱变，由于不影响周边的环境，不受地面位置大小的限制，可以有较深的深入负荷中，缩短了低压供电半径，减小低压电缆的数量。

### 五、技术参数







No. XG17101015



160021253110





中国认可  
国际互认  
检测  
TESTING  
CNAS L0107



(2016)国认认字(第)010号

## 检 验 报 告

### TEST REPORT

样品名称：地理式变电站

型 号：DYB□-12/0.4-1000

委托单位：共信电力科技有限公司

试验类别：型式试验



国家高低压电器质量监督检验中心

National High-low Voltage Electrical Apparatus Quality Supervision and Inspection Center

甘肃电器科学研究院

Gansu Electric Apparatus Research Institute



## XGN66A-12 户内小型固定式开关设备



### 一、概述

XGN66A-12户内小型化固定式开关设备，是共信科技为适应市场需求，在XGN 2-12固定柜基础上开发的一种小型化开关设备，设备具有体积小、结构合理、方案全、价格低、维护简单方便等特点。

### 二、产品适用范围

XGN66A-12户内小型化固定式开关设备适用于户内3-12KV三相交流50HZ, 1600A及以下单母线系统中作为接受和分配电能之用，具备完善的“五防”功能，可广泛应用于工矿企业、电力、冶金、化工、城建等行业中。

### 三、正常使用条件

海拔高度：不超过1000米；  
环境温度：+40℃—10℃；  
相对湿度：日平均不超过95%，月平均不超过90%；  
地震烈度：水平方向不超过3m/S<sup>2</sup>，垂直方向不超过1.5m/S<sup>2</sup>；  
安装环境：户内，安装在无火灾、爆炸危险、无严重污秽、腐蚀性气体及粉尘、无剧烈冲击的场所。

注：超过以上条件时，可与我公司协商。



## 检验报告 TEST REPORT

产品名称：交流金属开关设备  
Name of products: \_\_\_\_\_  
型号规格：XGN□-12/1250-31.5  
Type Specification: \_\_\_\_\_  
委托单位：共信电力科技有限公司  
Consign Unit: \_\_\_\_\_  
检验类别：委托试验  
Kind of test: \_\_\_\_\_

国家电控配电设备质量监督检验中心  
China National Center for Quality Supervision and Test of  
Electrical Control and Distribution Equipment (CCDT)

检验专用章

### HXGN15A-12ZF (R) 型 箱型固定式金属封闭开关设备



#### 一、概述

HXGN15A-12ZF(R)型箱型固定式金属封闭开关设备,亦称“环网柜”适用于三相交流12KV, 50HZ的配电系统中,主要运用于城市电网改造和建设工程,也可适用于各工矿企业、高层建筑和城市公共设施及居住小区等方面,作电能的分配、控制及保护之用。本环网柜成套性强、体积小、无燃爆和爆炸危险,具有可靠的“五防”功能。

#### 二、型号及其含义



报告编号: 094-LD0706023



### CQC 标志认证试验报告

CQC/QP.CP04.04B(1/3)

申请编号: V2007CQC021018-036444

产品名称: 箱型固定式户内交流金属封闭环网开关设备

型 号: HXGN□-12/125-31.5

检测机构: 东北电力科学研究所有限公司  
(东北电力电器产品质量检测站)



## KYN28A-12(GZS1-12)型 户内交流金属铠装中置式开关设备



### 一、概述

KYN28A-12(GZS1-12)型户内交流金属铠装中置式开关设备(以下简称开关设备)系由西安森源公司开发和提供技术转让的先进中压开关设备,我公司在此基础上自行研制开发了650mm宽的小型化中置式开关柜以及1000mm宽的SF6断路器中置式开关柜,它适用于三相交流额定电压12kV、额定频率50Hz电力系统,用于接受和分配电能并对电路实行控制、保护及监测。

符合标准:

GB3906《3~35kV交流金属封闭开关设备》





GB11022《高压开关设备通用技术条件》

IEC60298《额定电压1kV以上50kV及以下交流金属封闭开关设备和控制设备》

DL404《户内交流高压开关柜订货技术条件》

### 二、型号及其含义



2014002878Z      CNAS L1000      2014国认监认字-347号

实验室名称: 国家电器产品质量监督检验中心  
 Lab Name: China National Center for Quality Supervision  
 and Test of Electrical Apparatus Products

No. 16Q0069-S

## 检验(试验)报告

### Test Report

委托单位: 共信电力科技有限公司  
 Client:

产品名称: 铠装移开式交流金属封闭开关设备  
 Name of Product:

产品型号: KYN28-12/3150-40  
 Product Type:

检验类别: 型式试验  
 Test Category:

本实验室对出具的检验(试验)结果负责, 未经实验室书面同意,  
 不得部分地复制本报告。

The laboratory is responsible for the inspection (Test) results. The report shall  
 not be reproduced except in full, written approval of the laboratory.

### KYN61A-40.5 型 铠装移开式交流金属封闭开关设备



#### 一、概述

KYN61A-40.5开关设备配置性能优良的ZN85A、ZN85B、VD4B真空断路器或德耐德公司SF1、SF2或ABB公司HD4或阿尔斯通公司FP系列六氟化硫断路器。柜体采用组装结构，提高了外观质量和制造精度；母线采用热缩绝缘材料及环氧涂覆的绝缘手段，优化电极形状，柜体结构紧凑，并具备完善的“五防”功能。

KYN61A-40.5开关设备使用在40.5kV三相交流50Hz电力系统中，作为发电厂、变电所及工矿企业的配电室接受与分配电能之用；对电路具有控制、保护和监测等功能。除广泛用于一般电力系统外，还可以使用于频繁操作的场所。使用环境条件按GB3906《3.6-40.5kV交流金属封闭开关设备》所规定的正常使用条件。

#### 二、型号及其含义



Z000001700A



CNAS L0270



机检电(2005)13号

共信电力科技有限公司  
KYN61—40.5/1600—31.5 型  
交流金属铠装移开式开关设备

## 检验报告

委试号：085194

机械工业高压电器产品质量检测中心(沈阳)

试验专用章

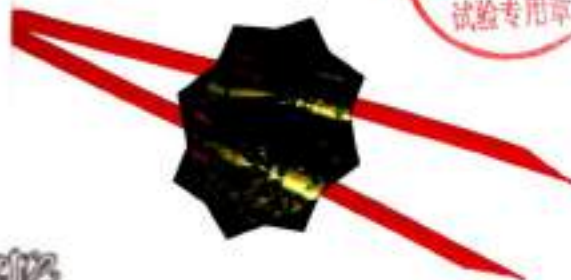

### 10kV充气柜CSR6-12型



#### 一、概述

户内交流高压气体绝缘金属封闭开关设备（以下简称“充气柜”）是新一代开关设备，主开关既可以用永磁机构真空断路器也可以用弹簧机构的真空断路器，整柜采用空气绝缘与六氟化硫气体隔室相结合，既紧凑又可扩充，适用于配电自动化。充气柜具有结构紧凑、操作灵活、联锁可靠等特点，对各种不同的应用场合（特别是环境恶劣的场所）、不同的用户要求均能提供令人满意的技术方案。传感技术和最新保护继电器的采用，加上先进的技术性能及轻便灵活的装配方案，完全可以满足用户不同的需求。充气柜适用于电力系统的小型二次变电所、开闭所、箱式变电站、住宅小区、工矿企业、大型商场，特别适用于机场、地铁、铁路等对用电要求较高的场合。



### GCK1型低压抽出式开关柜



#### 一、概述

GCK1型低压抽出式开关柜(以下简称开关柜)适用于三相交流50、(60)Hz, 额定电压380(400)V、660V, 额定电流5000A及以下的三相四线制及三相五线制电力系统, 广泛应用于发电厂、变电站、工矿企业、大楼宾馆、机场、码头以及广播电视等通信中心, 来作为发电、输配电、电能转换及电能消耗的动力配电中的PC和电动机控制中心MCC。

本产品已通过国家质量认证中心CCC认证。

#### 二、型号及其含义



#### 三、使用条件

1. 周围空气温度不高于+40℃, 不低于-5℃, 并且24小时内其平均温度不高于+35℃。
2. 周围空气相对湿度为+40℃时不超过50%, 在较低温度时允许有最大的相对湿度, 如+20℃时为90%, 但应考虑到由于温度变化有可能会产生湿度的凝露。
3. 户内使用, 使用地点的海拔高度不得超过2000m。
4. 应安装在无剧烈震动和冲击, 以及不足以使电器元件受到腐蚀的场所。



### 中国国家强制性产品认证证书

证书编号: 2008010301263231

委托人名称、地址

共信电力科技有限公司  
乐清市柳市镇柳青北路

生产者(制造商)名称、地址

共信电力科技有限公司  
乐清市柳市镇柳青北路

生产企业名称、地址

共信电力科技有限公司  
浙江省乐清市经济开发区纬六路220号

产品名称和系列、规格、型号

交流低压抽出式开关设备(低压成套开关设备)

GCK 主母线: InA=4000A、2500A~1000A, Icw=50kA; 配电母线: Inc=1000A~400A, Icw=50kA; Uc=380V, Ui=660V; 50Hz; IP40

产品标准和技术要求

GB7251.12-2013

上述产品符合强制性产品认证实施规则

CNCA-C03-01:2014的要求, 特发此证。

发证日期: 2015年08月28日 有效期至: 2020年08月28日

证书有效期内本证书的有效性依据发证机构的定期监督获得保持。

本证书为变更证书, 证书首次颁发日期: 2008年01月18日

本证书的相关信息可通过国家认监委网站www.cnca.gov.cn查询



主任:

中国质量认证中心

中国·北京·南四环西路188号9区 100070

http://www.cqc.com.cn



Q 1211978

## GCS1型低压抽出式开关柜



### 一、概述

GCS1型低压抽出式开关柜，(以下简称装置)是两部联合设计组根据行业主管部门、广大电力用户及设计单位的要求设计研制出的符合国情，具有较高技术性能指标，能够适应电力市场发展需要并可与现有引进产品竞争的低压抽出式开关柜。该装置目前已被电力用户广泛选用。

装置适用于发电厂、石油、化工、冶金、纺织、高层建筑等行业的配电系统。在大型发电厂、石化系统等自动化程度高，要求与计算机接口的场所，作为三相交流频率为50(60)Hz、额定工作电压为380(400)V、(660)V，额定电流为5000A及以下的发、供电系统中的配电、电动机集中控制、无功功率补偿使用的低压成套配电装置。装置的基本组织形成见附图1。

装置的设计符合下列标准

IEC439-1《低压成套开关和控制设备》

Gb7251《低压成套开关设备》

### 二、型号及其含义

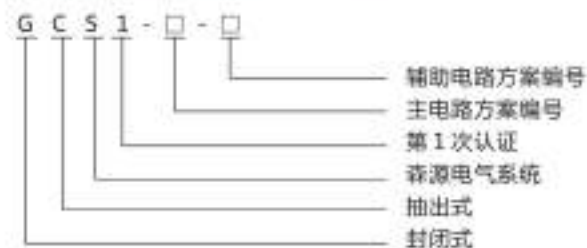

## 中国国家强制性产品认证证书

证书编号: 2008010301263225

委托人名称、地址

共信电力科技有限公司  
乐清市柳市镇柳青北路

生产者(制造商)名称、地址

共信电力科技有限公司  
乐清市柳市镇柳青北路

生产企业名称、地址

共信电力科技有限公司  
浙江省乐清市经济开发区纬六路120号

产品名称和系列、规格、型号

交流低压抽出式开关设备(低压成套开关设备)

GCS 主母线:Inh=4000A, 2500A~1000A, Icw=50kA; 配电母线:Inc=1000A~400A, Icw=50kA; Ue=380V, Ui=660V; 50Hz; IP40

产品标准和技术要求

GB7251.12-2013

上述产品符合强制性产品认证实施规则  
CNCA-C03-01:2014的要求,特发此证。

发证日期: 2015年08月28日 有效期至: 2020年08月28日

证书有效期内本证书的有效性依据发证机构的定期监督获得保持。

本证书为变更证书,证书首次颁发日期: 2008年01月18日

本证书的相关信息可通过国家认监委网站www.cnca.gov.cn查询



主任:

*(Signature)*

中国质量认证中心

中国·北京·南四环西路168号9区 100070

http://www.cqc.com.cn



Q 1211980

## MNS1型低压抽出式开关柜



### 一、概述

MNS1型低压抽出式开关柜(以下称开关柜)是我公司参考了瑞士ABB公司的MNS系列低压开关柜并加以综合改进后开发的,是目前国内较先进的低压抽出式开关设备。该产品均由标准化的、成系列的模块组成,并且抽屉具有可靠的机械联锁装置,使用户在使用时更安全,更可靠。

本开关柜适用于交流50(60)Hz,额定绝缘电压和工作电压为380(400)V、660V,额定电流5000A及以下三相五线制的电力供电系统,可用于发电厂、变电所、工矿企业、大楼宾馆、机场、码头以及广播电视等通信中心,来作为发电、输配电、电能转换及电能消耗设备的控制,并通过电容补偿柜对其母线进行无功补偿。

### 二、先进型MNS1的最新特点

1. 上通风门、电缆室门和后门,转动部分由暗铰链改为明铰链,这使得门转动平稳,转动角度更大,同时也比以前要美观,整体效果更加协调。
2. 改进前,一次转接件与塑料功能件直接相连,假如发生特殊故障,导致一次转接件烧毁,这样会给现场的维修带来较大的困难,更换时间较长。而改进后,由于一次转接件改为独立安装维修方便,减少了停电时间,经济效益显著。
3. MCC柜的一次电缆出线方式更加灵活。相比以前,除了保留原有的侧出和后出方案,更增加了同时侧出和后出的混合方案,极大的方便了用户。
4. 8E、16E和24E单元抽屉内一次电缆的规格可以根据回路的实际电流大小选择电缆,这有利于用户现场的维修和更改。
5. 改进后,后出线方案的后门结构与以前相比,对中立柱进行了重新优化,从而增加了出线电缆的空间,便于用户维修。同时,操作更加方便简单,且具有德力西产品的自主特点。
6. 改进后,后出线方案的二次接插件由侧面位置改到后隔板位置。这样,不但减少了二次电缆到端子的距离,而且避免了因现场柜子并柜后无法检修的问题。(600mm宽后出线方案容易产生)





### GGD1型交流低压配电柜



#### 一、概述

GGD1型交流低压配电柜(以下简称配电柜)适用于发电厂、变电所(站)、工矿企业等电力用户作为交流50Hz、额定工作电压380V、额定工作电流至5000A的配电系统中作为动力、照明及配电设备的电能转换、分配及控制之用。

#### 二、型号及其含义



#### 三、结构简介

1. 配电柜的柜体采用通用柜的形式, 构架用8MF冷弯型钢局部焊接组装而成, 构架零件及专用配套零件由型钢定点生产厂配套供货, 以保证柜体的精度和质量。通用柜的零部件按模块原理设计, 并有20模的安装孔, 通用系数高, 可以使工厂实现预生产, 既缩短了生产周期, 也提高了工作效率。
2. 配电柜设计时充分考虑到柜体运行中的散热问题。在柜体上下两端均有不同数量的散热槽孔, 当柜内电器元件发热后, 热量上升, 通过上端的槽孔排出, 而冷风



### 中国国家强制性产品认证证书

证书编号: 2008010301263224

委托人名称、地址

共信电力科技有限公司  
乐清市柳市镇柳青北路

生产者(制造商)名称、地址

共信电力科技有限公司  
乐清市柳市镇柳青北路

生产企业名称、地址

共信电力科技有限公司  
浙江省乐清市经济开发区纬六路220号

产品名称和系列、规格、型号

交流低压固定式开关设备(低压成套开关设备)

GGD 主母排: InA=4000A, 2500A~1000A, Icu=50kA, Ue=380V, Ui=660V, 50Hz, TP30

产品标准和技术要求

GB7251.12-2013

上述产品符合强制性产品认证实施规则

CNCA-C03-01:2014的要求, 特发此证。

发证日期: 2015年08月28日 有效期至: 2020年08月28日

证书有效期内本证书的有效性依据发证机构的定期监督获得保持。

本证书为变更证书, 证书首次颁发日期: 2008年01月18日

本证书的相关信息可通过国家认监委网站www.cnca.gov.cn查询



主任:

中国质量认证中心

中国·北京·南四环西路198号9区100070

http://www.cqc.com.cn



Q 1211979

## XL-21型动力配电箱



### 一、概述

新型XL-21动力箱广泛用于发电厂及工矿企业中，在三相交流500V以下三相三线、三相四线、三相五线等配电系统中作动力或照明配电之用，系户内靠墙安装，屏前操作，屏前检修；箱体为全封闭结构，由C型材或8MF型材拼装而成；箱内采用新型旋转式负荷隔离开关，可带负荷操作，正面板上装有电压、电流指示仪表以及信号灯、按钮、转换开关等元件；本配电箱内采用自行设计的新型元件，结构紧凑，造型美观大方，维护方便，接线方案多种可供用户选择，是替代老型XL动力箱的理想产品。

### 二、型号及其含义

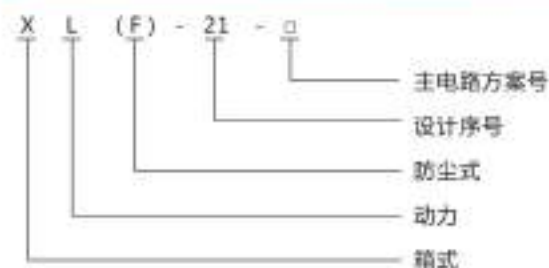

### 三、正常使用条件

1. 环境温度：-5℃—+40℃，且24h内的平均温度不超过+35℃。
2. 海拔高度：不超过2000m。Altitude: (2000m)；
3. 相对湿度：在周围空气温度为+40℃时不超过50%；在较低温度下可以有较高的相对湿度（如：+20℃时为90%），考虑到温度的变化允许产生适度的凝露。
4. 设备安装时与垂直面的倾斜度应不超过5°。设备应安装在无剧烈振动、无冲击及无腐蚀的场所。

注：超过以上条件时，可与我公司协商。



## 中国国家强制性产品认证证书

证书编号：2008010301262436

委托人名称、地址

共信电力科技有限公司  
乐清市柳市镇柳青北路

生产者(制造商)名称、地址

共信电力科技有限公司  
乐清市柳市镇柳青北路

生产企业名称、地址

共信电力科技有限公司  
浙江省乐清市经济开发区纬六路224号

产品名称和系列、规格、型号

动力配电箱(低压成套开关设备)

XL-21 主母线:InA=630A, 400A-63A, Icu=10kA; Ue=380V, U1=660V; 50Hz; IP30

产品标准和技术要求

GB7251.12-2013

上述产品符合强制性产品认证实施规则

CNCA-C03-01:2014的要求，特发此证。

发证日期：2015年08月28日 有效期至：2020年08月28日

证书有效期内本证书的有效性依据发证机构的定期监督获得保持。

本证书为变更证书，证书首次颁发日期：2008年01月15日

本证书的相关信息可通过国家认监委网站www.cnca.gov.cn查询



主任：

中国质量认证中心

中国·北京·南四环西路188号9区100070

http://www.cqc.com.cn



Q 1211977

电缆π接箱



概述

本系列产品是多层建筑或高层的电缆供电系统中作为电能输出的连接装置。适用于频率50Hz，电压380V，额定电流400A以下的回路中。本系列产品为封闭型正面开门，用冷轧钢板冲压焊接而成，适于安装在建筑物的首层或技术层中。



中国国家强制性产品认证证书

证书编号: 2008010301266947

委托人名称、地址

共信电力科技有限公司  
乐清市柳市镇柳青北路

生产者(制造商)名称、地址

共信电力科技有限公司  
乐清市柳市镇柳青北路

生产企业名称、地址

共信电力科技有限公司  
浙江省乐清市经济开发区镇六路220号

产品名称和系列、规格、型号

电缆综合分接箱(公用电网动力配电成套设备)

CSDF 主母线:In=630A~100A, Icw=10kA; Ue=380V, UI=960V, 50Hz, IP34D

产品标准和技术要求

GB 7251.5-2008

上述产品符合强制性产品认证实施规则

CNCA-C03-01:2014的要求, 特此认证。

发证日期: 2015年07月15日 有效期至: 2020年05月26日

证书有效期内本证书的有效性依据发证机构的定期监督获得保持。

本证书为变更证书, 证书首次颁发日期: 2008年02月29日

本证书的相关信息可通过国家认监委网站www.cnca.gov.cn查询



主任:

中国质量认证中心

中国·北京·南四环西路188号9区100070

http://www.cqc.com.cn



0 1163111

## JP系列户外综合配电箱



### 一、概述

JP系列户外综合配电箱是集计量、出线、无功补偿等多功能于一体的户外综合配电装置，具有短路、过载、过电压、漏电等保护功能，体积小、外形美观、经济实用，安装于户外柱上变压器的电杆上，是城乡电网改造的新一代理想配电产品。

### 二、产品型号及其含义



### 三、正常使用条件

- 1.环境温度：-25℃—+40℃；
  - 2.空气相对湿度：日平均值不大于90%，月平均值不大于90%；
  - 3.海拔高度：不大于1000m；
  - 4.安装在不剧烈震动和冲击，无腐蚀性气体的场所。
- 注：超过以上条件时，可与我公司。



## GGJ低压电容补偿柜



### 一、无功产生

电网中的感性负载（如电机、扼流圈、变压器、感应式加热器及电焊机等）都会产生不同程度的电滞，即所谓的电感。感性负载具有电压改变方向仍能使电流的方向（如正向）保持一段时间的弹性。一旦存在了这种电流与电压之间的相位差，就会产生无功功率，并被反馈到电网中。在交流电网中（50/60Hz），上述过程每秒重复50或60次，因而一种显而易见的解决方法就是直接将这感性功率电能（无功功率）通过电容器来暂时存储和释放，从而减少了电网的无功功率交换。

### 二、无功危害

降低输电效率	较高的变压器损耗
电网功率损耗	较高成本及能源消耗
电网电压增加	

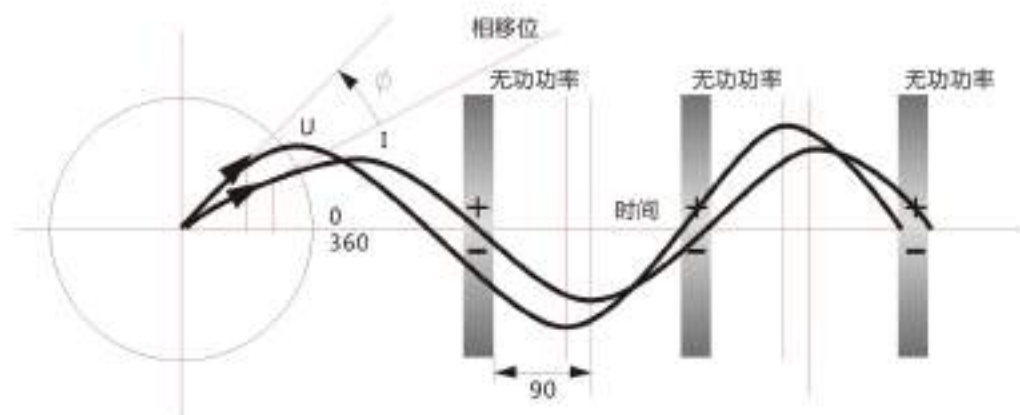

无补偿时提供给电网



## 中国国家强制性产品认证证书

证书编号：2013010301632694

委托人名称、地址

共信电力科技有限公司  
乐清市柳市镇柳青北路

生产者（制造商）名称、地址

共信电力科技有限公司  
乐清市柳市镇柳青北路

生产企业名称、地址

共信电力科技有限公司  
浙江省乐清市经济开发区纬六路220号

产品名称和系列、规格、型号

低压无功功率补偿装置（低压成套无功功率补偿装置）  
GGJ In=549A~82A, Icw=15kA, Ue=380V, Ui=500V, 400kvar~60kvar, 单相、三相组合补偿, 50Hz, IP30, 户内型; 控制投切电容器的元件类型: 机电开关

产品标准和技术要求

GB/T15576-2008

上述产品符合强制性产品认证实施规则 CNCA-C03-01:2014 的要求，特发此证。

发证日期：2018年06月27日 有效期至：2023年06月27日

证书有效期内本证书的有效性依据发证机构的定期监督获得保持。

本证书为变更证书，证书首次颁发日期：2013年07月31日

本证书的相关信息可通过国家认监委网站 [www.cnca.gov.cn](http://www.cnca.gov.cn) 查询



主任：

*王光博*



中国质量认证中心

<http://www.cqc.com.cn>

中国·北京·南四环西路188号9层 100070

电话：+86 10 83899990

Q 1993987

## VS1-12户内高压真空断路器



### 一、主要用途

VS1-12型户内高压真空断路器，系三相交流50Hz额定电压为12kV电力系统的户内开关设备，作为电网设备、工矿企业动力设备的保护和控制单元。适用于要求在额定工作电流下的频繁操作，或多次开断短路电流的场所。

该断路器采用操动机构与断路器本体一体式设计，既可做为固定安装单元，也可配有专用推进机构，组成手车单元作用。

### 二、型号及其含义



### 三、使用环境

- A. 周围空气温度：上限+40℃，下限-15℃；
- B. 海拔高度：≤1000m（若需增高海拔，则额定绝缘水平相应提高）；
- C. 振幅：地震烈度不超过8度；
- D. 空气相对湿度日平均值不大于95%，月平均值不大于90；
- E. 无火灾、爆炸危险、严重污染、化学腐蚀及剧烈振动的场所。

### 四、外形及安装尺寸图

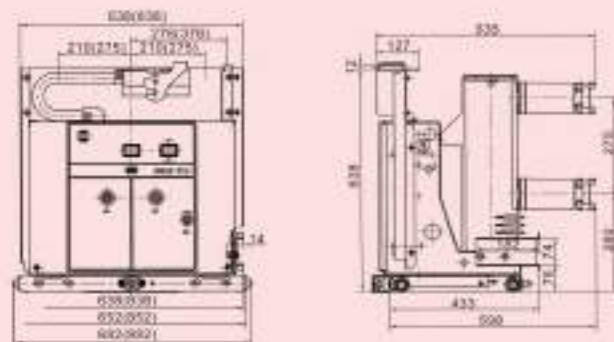

实验室名称：国家电器产品质量监督检验中心  
Lab Name: China National Center for Quality Supervision and Test of Electrical Apparatus Products

No 16K0605-S

## 检验（试验）报告 Test Report

委托单位：共信电力科技有限公司  
Client:

产品名称：户内高压真空断路器  
Name of Product:

产品型号：VS1-12/1250-31.5  
Product Type:

检验类别：型式试验  
Test Category:

本实验室对出具的检验（试验）结果负责，未经实验室书面同意，不得部分地复制本报告。

The laboratory is responsible for the inspection (Test) results. The report shall not be reproduced except in full, written approval of the laboratory.

### ZW32-12户外高压真空断路器



#### 一、主要用途

ZW32-12型户外真空断路器(以下简称断路器)为额定电压12kV,三相交流50Hz的户外配电设备。主要用于开断、关合电力系统中的负荷电流、过载电流及短路电流。适用于变电站及工矿企业配电系统中作保护和控制之用,及农村电网频繁操作的场所。

本断路器具有体积小、重量轻、防凝露、免维护等特点,能适应较恶劣的气候条件和污秽环境。

#### 二、型号及其含义







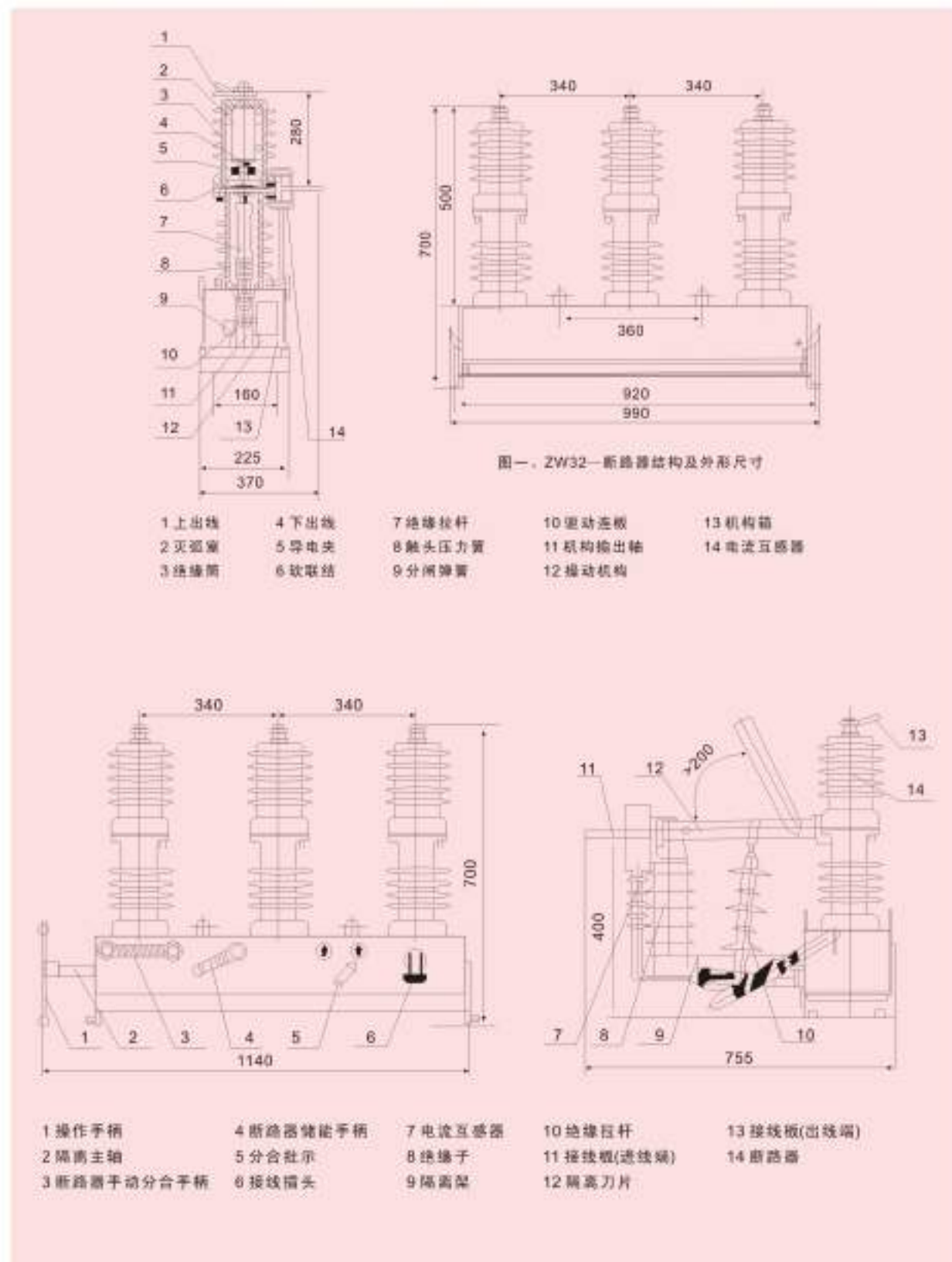

#### 三、主要技术参数

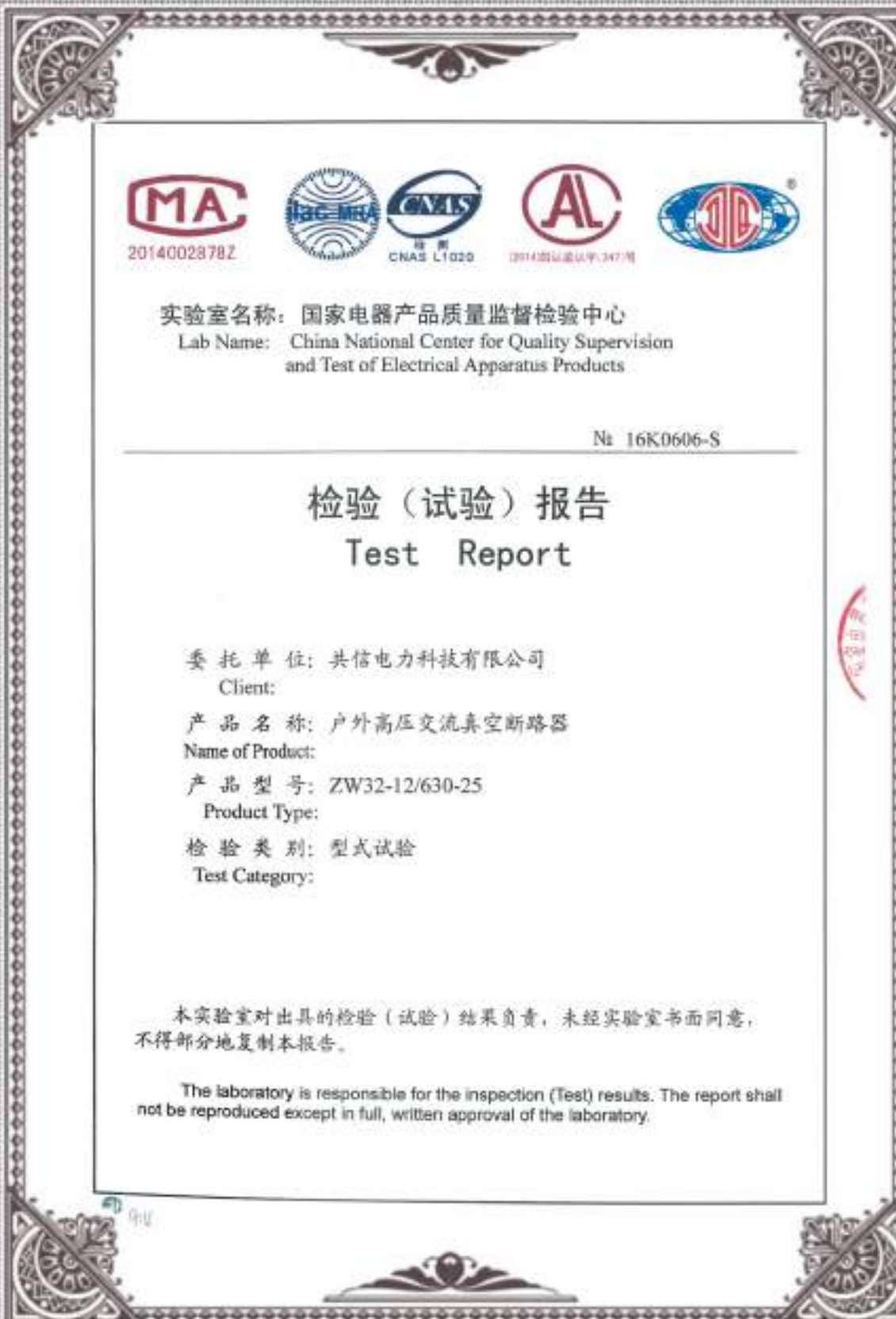
序号	项目	单位	参数
1	额定电压	KV	12
2	额定频率	Hz	50
3	额定电流	A	630/1250
4	额定短路开断电流	KA	20/31.5
5	额定峰值耐受电流(峰值)	KA	50
6	额定短时耐受电流	KA	20/31.5
7	额定短路关合电流(峰值)	KA	50
8	机械寿命	次	10000
9	额定短路开断电流开断次数	次	30
10	工频耐受电压(1min):(湿)(干)相间、对地/断口	KV	42/48
11	雷电冲击耐受电压(峰值)相间、对地/断口	KV	75/85
12	二次回路1min工频耐压	KV	2

#### 四、外型及安装尺寸图





2014002878Z

实验室名称: 国家电器产品质量监督检验中心  
Lab Name: China National Center for Quality Supervision  
and Test of Electrical Apparatus Products

№ 16K.0606-S

**检验 (试验) 报告**  
Test Report

委托单位: 共信电力科技有限公司  
Client:

产品名称: 户外高压交流真空断路器  
Name of Product:

产品型号: ZW32-12/630-25  
Product Type:

检验类别: 型式试验  
Test Category:

本实验室对出具的检验 (试验) 结果负责, 未经实验室书面同意,  
不得部分地复制本报告。

The laboratory is responsible for the inspection (Test) results. The report shall  
not be reproduced except in full, written approval of the laboratory.

**共同发展  
信守承诺  
永不放弃**

Abide by commitment direction  
of the result never give up